

シリアル ⇄ 無線LAN

インターフェースコンバータ



RS-232C ⇄ 無線LAN

SI-60FWi

NEW



RS-422/485 ⇄ 無線LAN

SI-65Wi

NEW

SI-60FWi/SI-65Wiは、シリアル通信ポートを持つFA機器や計測器などを無線LANネットワークに接続できるようにするインターフェース変換器です。デュアルバンドのIEEE 802.11a/b/g/n無線規格に対応し、AES/CCMPやTKIP暗号等の強固なセキュリティ機能を搭載。シリアル通信は任意の通信速度設定に対応し、専用ソフトを用いてUSB経由で簡単に各種設定を行うことができます。また、付属のCOMポートエミュレーションソフトを使えば、SI-60FWi/SI-65Wiに接続したシリアル機器をパソコンのCOMポートに直接接続しているように利用できるので、既存のシリアル通信用プログラムをあまり変更することなく利用できます。

特長

- デュアルバンド(2.4GHz/5GHz)のIEEE 802.11a/b/g/n無線規格対応
- AES/CCMP、TKIP暗号等の強固なセキュリティ機能搭載
- TCP/IP、UDP/IP、HTTP等の多くのLANプロトコルをサポート
- 同時に最大4台までのTCP接続が可能
- 9,600~1Mbps (SI-65Wiは~4Mbps)の範囲で任意の通信速度設定に対応
- COMポートエミュレーションソフトを付属
- 2台を1対1で接続してシリアル通信をPCレスで無線延長が可能
- 設定用USBポートを装備、USB経由で設定できる専用ソフトを付属
- 導入時の通信確認に便利な信号表示LED
- 設定が判らなくなった時に役立つ初期化スイッチを装備
- 堅牢かつノイズに強い名刺ケースサイズの小型金属筐体
- 35mmDINレール取り付けや壁掛け用のオプションを用意
- DC5V~DC30Vのワイド入力電源対応の省電力設計
- RoHS指令の10物質不使用
- -25~70℃の過酷なFA環境で使用可能
- フロー制御に連動したRS-485回線監視機能 (SI-65Wi)
- RS-485ドライバを自動コントロール可能 (SI-65Wi)
- 端子台/Dsubコネクタからも給電可能

シリアル機器の無線化(ステーションモード)

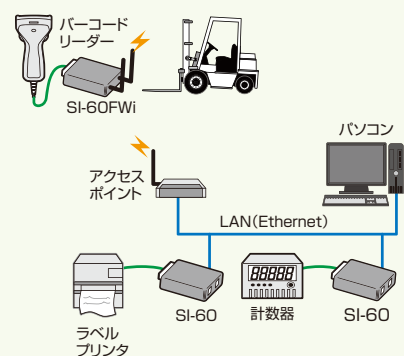

シリアルケーブルの無線化(アクセスポイントモード)

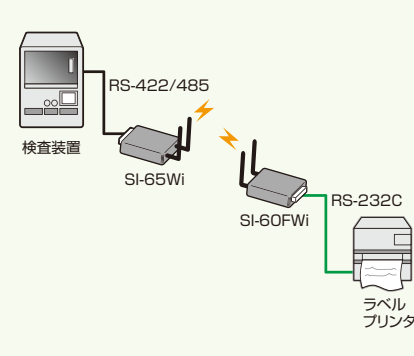

計測器のシリアル出力を遠隔監視

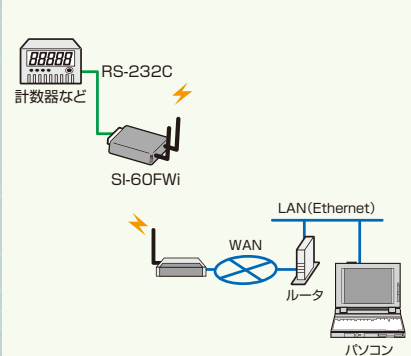

SI-60FWi/SI-65Wi

仕様

項目	SI-60FWi	SI-65Wi
変換機能	無線LAN ⇄ RS-232C	無線LAN ⇄ RS-422/485
無線LAN	IEEE 802.11a/b/g/n	
セキュリティ	AES/CCMP, TKIP 暗号, WPA/WPA2 Personal	
周波数範囲	2.412~2.484GHz(20MHz チャネル) 5.18~5.845GHz(20/40MHz チャネル)	
送信パワー	802.11a: 15±2dBm, 802.11b: 17±2dBm, 802.11g: 15±2dBm, 802.11n(2.4GHz): 15±2dBm, 802.11n(5GHz): 13±2dBm	
アクセス方式	Wi-Fi SoftAP, Wi-Fi Client	
シリアルインターフェース	RS-232C, DSUB9pin (オス) インチネジ	RS-422/485, 押し締め型端子台6極, 適合電線AWG24-14
シリアル信号	SD, RD, RTS, CTS, DSR/DTR	SD, RD
同期式	調歩同期(非同期)	
通信速度	9600~1Mbps	9600~4Mbps
データフレーム構成	Data (7 or 8) + Parity (Even, Odd or None) + Stop(1 or 2)	
フロー制御	Xon/off, RTS/CTS	RS-485回線利用状況をCTSに通知可能
RS-485ドライバ自動制御	—	RS-485送信時にドライバを自動制御可能
USB	設定用 Micro USB Type-B コネクタ (メス) USB 2.0 High speed	
設定	USB経由またはWebマネージャ使用	
電源	ACアダプタ入力 AC100V±15%, 50/60Hz または Dsubコネクタの9番ピンより DC5~30V/1.9W	ACアダプタ入力 AC100V±15%, 50/60Hz または 端子台の6番ピンより DC5~30V/2.2W
寸法、質量	65(W)×81(D)×24(H)mm(アンテナ等の突起部は含まず) 約190g	
使用温湿度・保存温湿度	使用:-25~70°C 20~90%RH(結露なきこと) 保存:-25~85°C 20~90%RH(結露なきこと)	
付属品	アンテナ2本, ACアダプタ, マイクロUSBケーブル, ユーティリティCD, 取扱説明書, 保証書	

USBポートから簡単な操作で動作条件を設定できる設定ソフトSI-Wsetを付属しています。



各部の説明

SI-60FWi

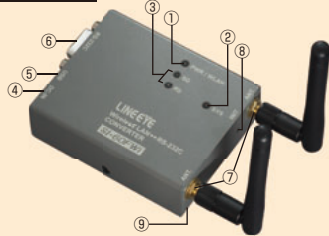

① 電源/無線LAN状態表示LED	⑤ マイクロUSBコネクタ
② SYS LED	⑥ RS-232Cコネクタ
③ データ状態表示LED	⑦ アンテナ接続端子
④ DCジャック	⑧ 初期化スイッチ
	⑨ SSIDシール

RS-232C DSUB9ピンコネクタ

ピン番号	名称	入出力 ^{※1}
1	DCD	—
2	RD	In
3	SD	Out
4	DTR	In
5	GND	—
6	DSR	In
7	RTS	Out
8	CTS	In
9	DC IN	In

※1:本機から信号を出力する方向を“Out”、本機へ入力する方向を“In”

SI-65Wi

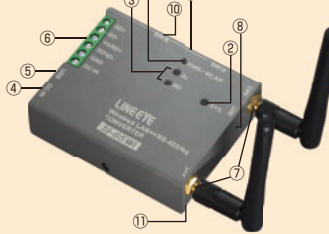

① 電源/無線LAN状態表示LED	⑥ RS-422/485端子台
② SYS LED	⑦ アンテナ接続端子
③ データ状態表示LED	⑧ 初期化スイッチ
④ DCジャック	⑨ ディップスイッチ A
⑤ マイクロUSBコネクタ	⑩ ディップスイッチ B
	⑪ SSIDシール

RS-422/485端子台

端子番号	名称	全二重モード ^{※1} 入出力方向 ^{※2}	半二重モード ^{※1} 入出力方向 ^{※2}
1	SD+	Out	—
2	SD-	Out	—
3	SD/RD+	In	I/O
4	SD/RD-	In	I/O
5	GND	—	—
6	DC-IN	In	In

※1:ディップスイッチにより切り換えることができます。
※2:本機からの出力方向を“Out”、本機への入力方向を“In”、双方向を“I/O”。

オプション

高性能アンテナ SI-WI-GW71 2本セット アンテナ長:194mm 付属アンテナより感度の良い大型アンテナ	DIN取付プレート SI-DIN70 35mmDINレール取付用
ワイド入力ACアダプタ 6A-181WP09 定格入力: AC100~240V, 50/60Hz 定格出力: DC9V, 2A	DIN縦置き取付プレート SI-DIN30S 35mmDINレールの縦置き設置用
ワイド入力ACアダプタ(広温度範囲用) SUL318-0920 定格入力: AC100~240V, 50/60Hz 定格出力: DC9V, 1.45A 動作温度: -20~60°C	壁取付金具 SI-WM1 上面からのネジ止め取付用
電源プラグケーブル SIH-2PG DCプラグ⇄Y端子 1.8m DC-IN 端子から外部 DC 電源の給電用	固定用マグネット SI-MG70 スチール製の壁面などに設置用
RS-232C ケーブル SI-RS259-3 SI-60FWi 用 ストレート結線 3m DB25 オス(M2.6)・DB9 メス(#4-40)	RS-422 ケーブル SI-C422-TT5-5 SI-65Wi 用 両端棒端子 5芯(2P+1) 長さ 5m ^{※1}
RS-232C ケーブル SI-RS99 SI-60FWi 用 ストレート結線 1.8m DB9 メス(#4-40)・DB9 メス(#4-40)	RS-485 ケーブル SI-C485-TT3-5 SI-65Wi 用 両端棒端子 3芯(1P+1) 長さ 5m ^{※1}

※1:長さや端子のカスタム対応が可能です。仕様、価格、入手方法などは販売店または当社営業部までお問い合わせください。

取付方法

●SI-60FWi/SI-65Wiの取付方法

据置または底面のM3ネジ穴を利用してネジ止めできます。

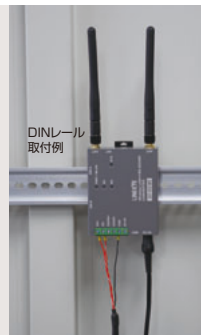
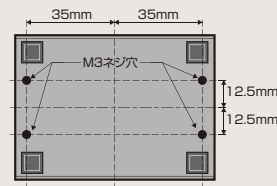

安全上のご注意

本製品をご使用の際は、添付の取扱説明書をよくお読みいただき、取扱説明書にそってお使いください。取扱説明書で保証していない使い方、仕様範囲以外の装置との接続、改造等につきましては故障・事故の原因となります。万一、保証外の使用法で故障・事故などが発生した場合は責任を負いかねます。あらかじめご了承ください。

- 本カタログに記載の会社名、商品名は各社の商標または登録商標です。
- 本カタログに記載の製品仕様、デザイン等は2021年3月現在のものです。改良のため予告なく変更することがございますのでご了承ください。
- 製品の色は印刷のため実物と多少異なる場合があります。
- このカタログからの無断転載はかたくお断りいたします。

©2021 by LINEEYE CO., LTD.

株式会社 ラインアイ

本社・営業部 〒601-8468 京都市南区唐橋西平垣町39-1 丸福ビル4F

TEL.075-693-0161 FAX.075-693-0163

●URL <https://www.lineeye.co.jp>

●E-mail : info@lineeye.co.jp

※株式会社ラインアイは、元積水化学工業株式会社の電子機器開発メンバーがセキスイベンチャー基金からの出資を受けて設立した開発型企業です。